

紳豐捲門實業有限公司

221 台北縣汐止市汐平路二段76-2號

Tel : 02-2649-8869 Fax : 02-2647-0968

E-mail : metro@seed.net.tw



司麥特捲門

SmartRoll®

◆ 快速捲門 / 電動捲門

www.sv-smart.com.tw



索引

R-75 彩色鍍鋁鋅捲門

01.



R-715 彩色鍍鋁鋅捲門

03.



鋁合金捲門

05.



A-60 鋁合金透氣式捲門

07.



不銹鋼捲門

09.



不銹鋼網孔捲門

11.



PC-100 鋁合金 PC 透明捲門

13.



GC-110 鋁合金玻璃 / PC 透明捲門

15.



PC-120 鋁合金 PC 透明捲門

17.



防火捲門

19.



橫拉式電動捲門

21.



多功能快速滑升門 - 住宅型

23.



多功能快速滑升門 - 工業型

25.



電動柵欄機

27.



防水閘門

29.



電動伸縮門

31.



伸縮拉門

33.

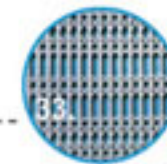

捲門馬達

35.37



電動大門機

39.



電動推桿式大門機

41.



快速捲門零配件

43.

45.



不斷電系統

46.



遙控器及紅外線感應器

47.

48.



車道紅綠燈控制系統及配件

49.

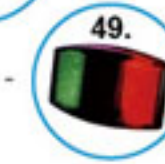

成型機及整廠設備

51.



R-75 彩色鍍鋅捲門

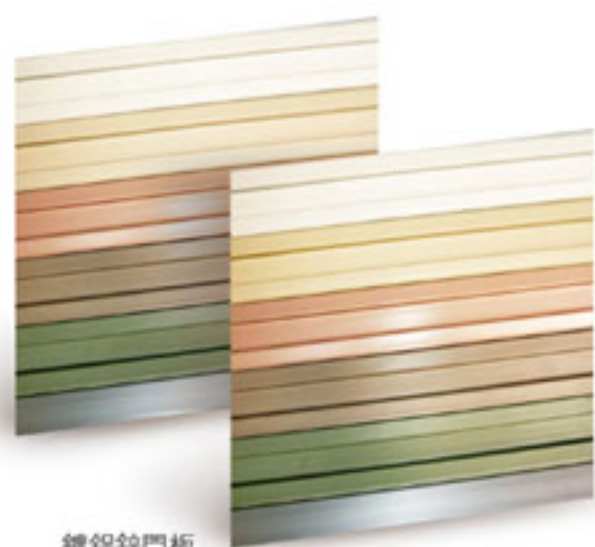

鍍鋅門板

人性化電動捲門系統
 超智慧型，快速、安全
 讓家更舒適、安全、便利
 創新又美觀，讓生活更豐富、科技、智慧
 充滿創意，任何空間都因它而隨心所欲！

鍍鋅板品質

門板採用彩色鋁鋅合金高張力鋼板，流線造型設計，美觀防銹，多種顏色可供配色，大方、實用、質感佳。



R-75 鍍鋅捲門



R-75 彩色鍍鋅捲門

R-75 鍍鋅捲門結構圖

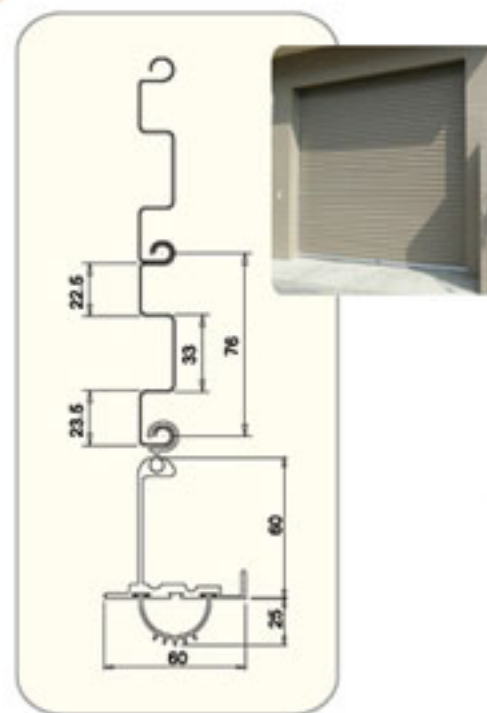

結構剖面圖

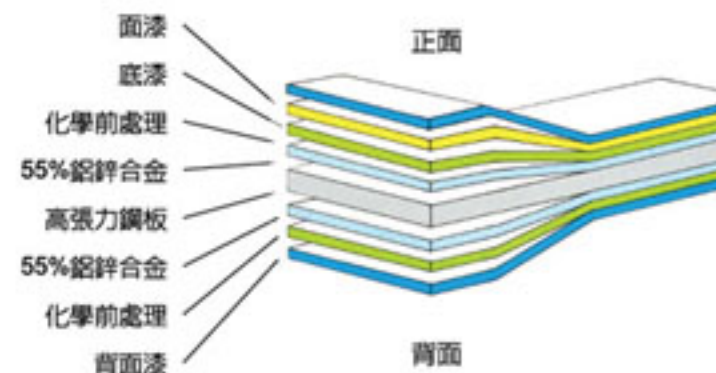

色彩編號

- | | | | | |
|----|----|-----|----|----|
| 1 | 2 | 3 | 4 | 5 |
| 米白 | 鵝黃 | 潤粉紅 | 栗褐 | 果綠 |

R-715 彩色鍍鋅捲門



R-715 鍍鋅捲門



R-715 鍍鋅捲門結構圖

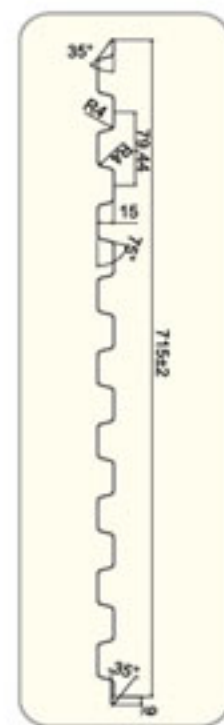

結構剖面圖

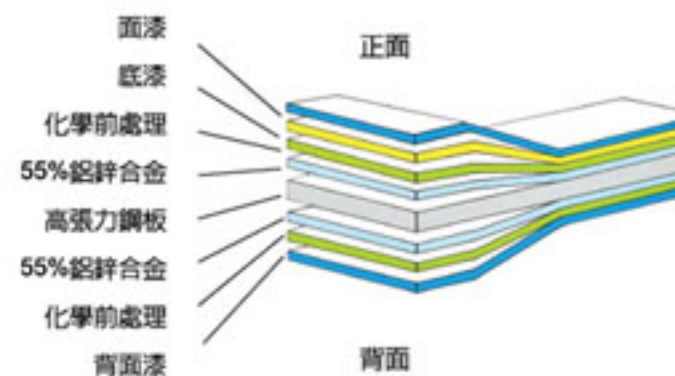

色彩編號

- | | | | | | |
|----|----|----|----|----|-----|
| 1 | 2 | 3 | 4 | 5 | 6 |
| | | | | | |
| 雪白 | 米白 | 栗褐 | 果綠 | 淺灰 | 紅豆杉 |

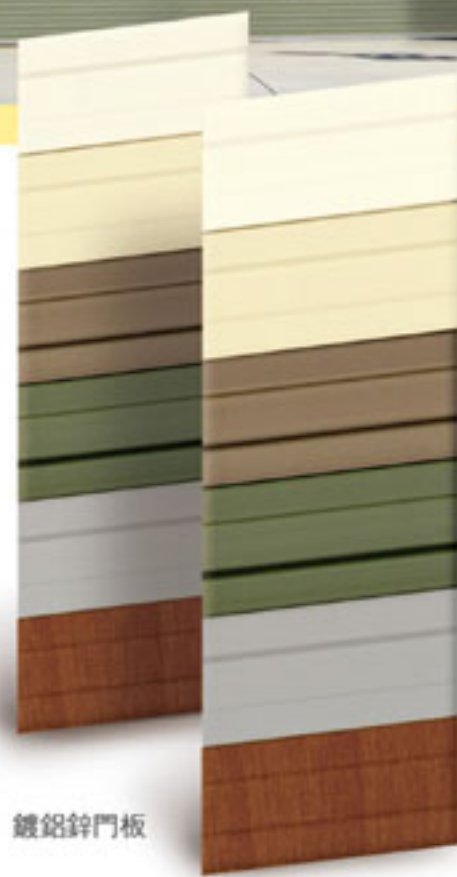

鍍鋅門板

人性化電動捲門系統
超智慧型，快速、安全
讓家更舒適、安全、便利
創新又美觀，讓生活更豐富、科技、智慧
充滿創意，任何空間都因它而隨心所欲！

鍍鋅板品質

門板採用彩色鍍鋅合金高張力鋼板，流線造型設計，美觀防銹，多種顏色可供配色，大方、實用、質感佳。

鋁合金捲門



A-110 鋁合金浪型捲門

A-100 鋁合金加強型捲門



A-120 鋁合金平板型捲門

鋁合金捲門結構圖

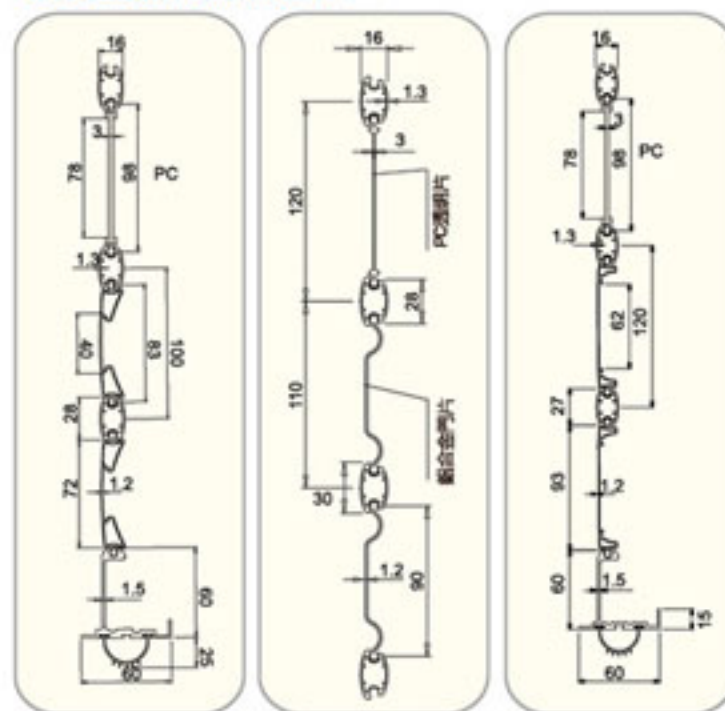

A-100 加強型

A-110 浪型

A-120 平板型

色彩編號



鋁合金門板

人性化電動捲門系統
超智慧型，快速、安全
讓家更舒適、安全、便利
創新又美觀，讓生活更豐富、科技、智慧
充滿創意，任何空間都因它而隨心所欲！

鋁合金品質

門板採用鋁擠型 6063-T5 等級，流線造型設計，美觀防銹，粉體烤漆，多種顏色，可供配色，大方、實用、質感佳。

A-60 鋁合金透氣式捲門



A-60 鋁合金透氣捲門



鋁合金門板

人性化電動捲門系統
超便利型，透氣、安全
讓家更舒適、安全、便利
創新又美觀，讓生活更豐富、科技、智慧
充滿創意，任何空間都因它而隨心所欲！

鋁合金品質

門板採用鋁擠型 6063-T5 等級，流線造型設計，美觀防銹，粉體烤漆，多種顏色可供配色，大方、實用、質感佳。

鋁合金捲門結構圖

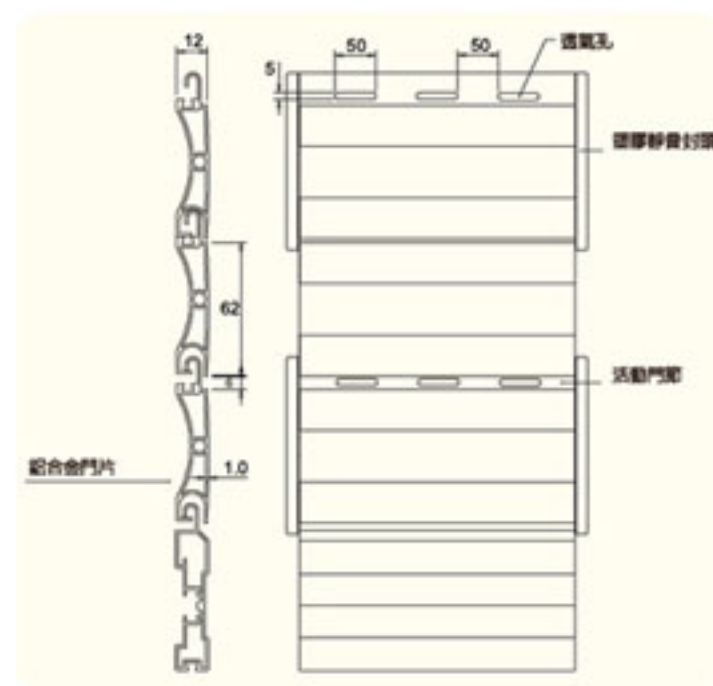

捲門局部特色及色板

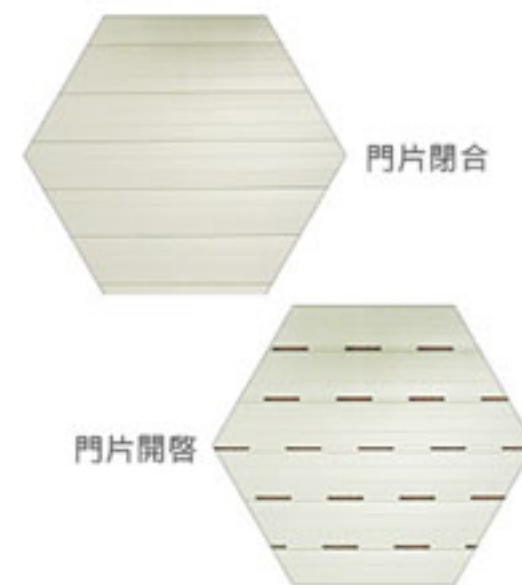

不銹鋼捲門



人性化電動捲門系統
超智慧型，快速、安全
讓家更舒適、安全、便利
創新又美觀，讓生活更豐富、科技、智慧
充滿創意，任何空間都因它而隨心所欲！

不銹鋼品質

門板採用不銹鋼 304# 門片流線造型設計，美觀防銹，多種配置可供選擇，大方、實用、質感佳。

GS-80 不銹鋼圓管花格捲門



GS-80 不銹鋼方管捲門

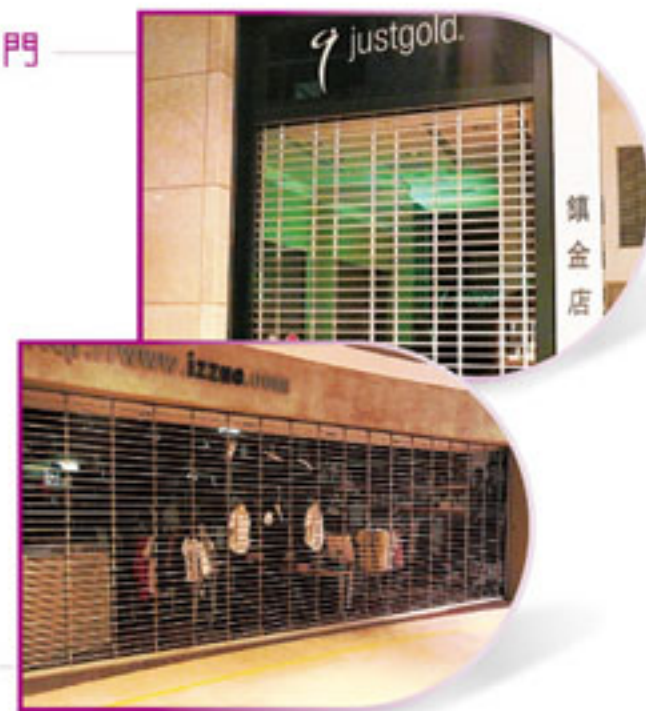

G-80 不銹鋼立體花格捲門



R-75 不銹鋼捲門



G-80 不銹鋼立體花格門片結構圖



GS-80 不銹鋼方管花格門片結構圖

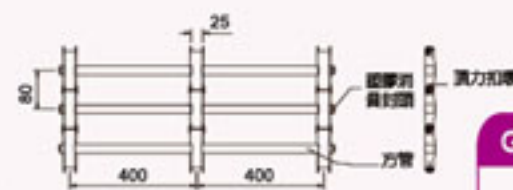

不銹鋼捲門片結構圖

不銹鋼花格捲門片結構圖

GS-80 不銹鋼圓管花格門片結構圖

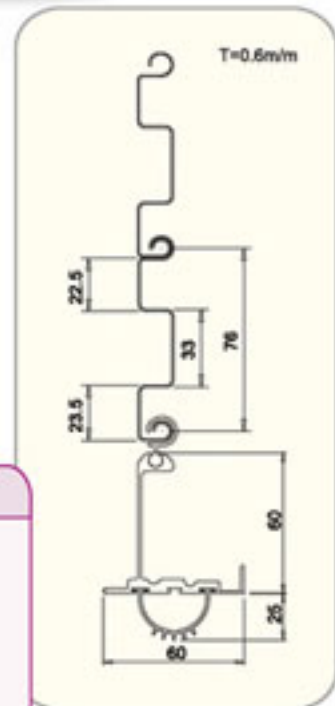

不銹鋼網孔捲門



人性化電動捲門系統
超智慧型，快速、安全
讓家更舒適、安全、便利
創新又美觀，讓生活更豐富、科技、智慧
充滿創意，任何空間都因它而隨心所欲！

不銹鋼品質

門板採用不銹鋼 304# 號細網孔門片流線造型設計，美觀防銹，多種配置可供選擇，大方、實用、質感佳。



網孔捲門門板

SP-75 不銹鋼網孔捲門



不銹鋼網孔捲門特寫

RP-75 不銹鋼網孔捲門

不銹鋼網孔捲門結構圖

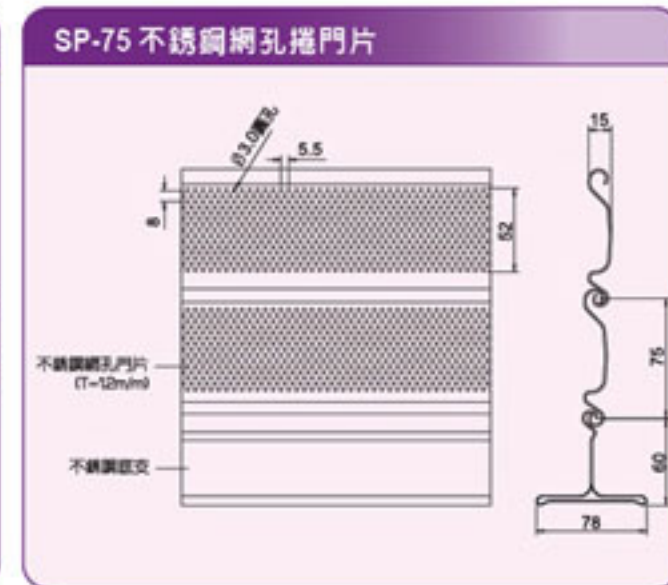
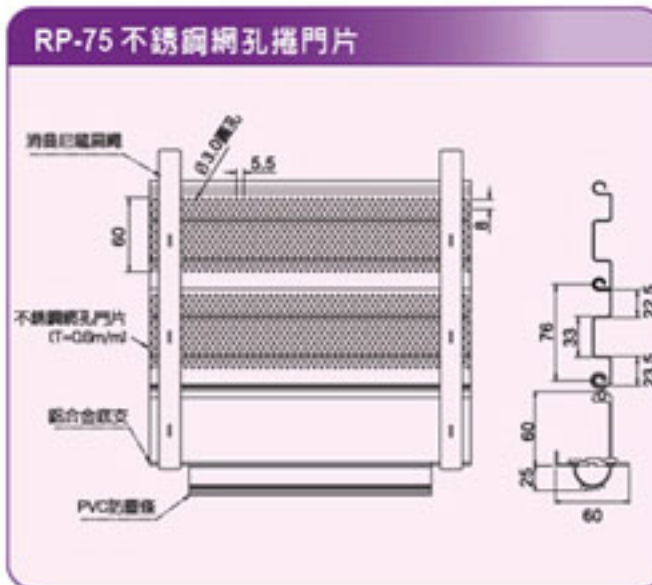

PC-100 鋁合金 PC 透明捲門



PC-100 鋁合金 PC 透明捲門



PC-100 鋁合金 PC 透明捲門

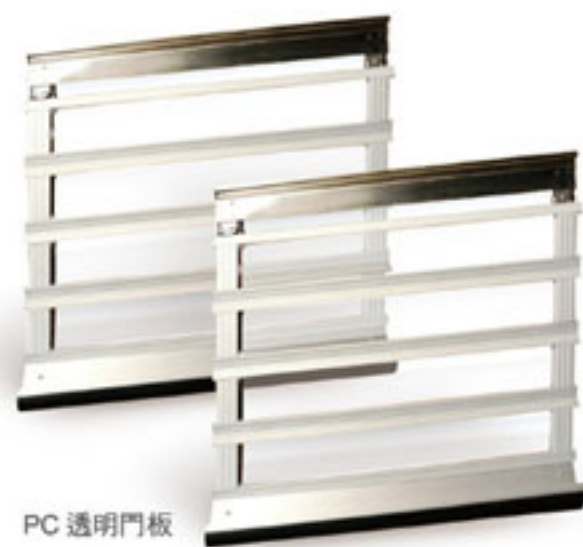

PC 透明門板

人性化電動捲門系統
採光型、堅固、安全
讓家更舒適、安全、便利
創新又美觀，讓生活更豐富、科技、智慧
充滿創意，任何空間都因它而隨心所欲！

PC 門片品質

門板採用鋁合金外框內穿 / PC 透明耐力板，流線造型設計，美觀防銹，抗 UV，多種規格可供選擇，大方、實用、質感佳。

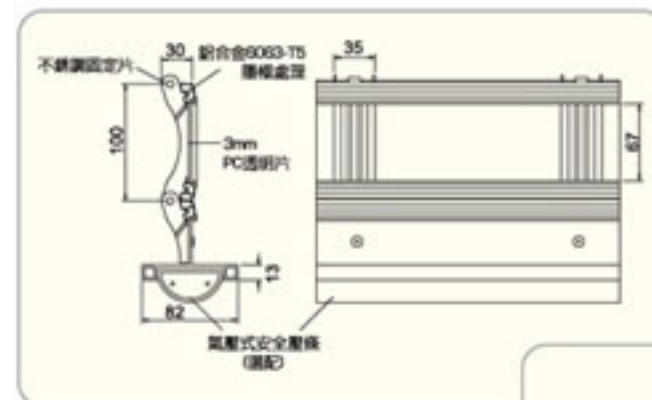

◀◀◀ 鋁合金 PC 透明門片結構圖

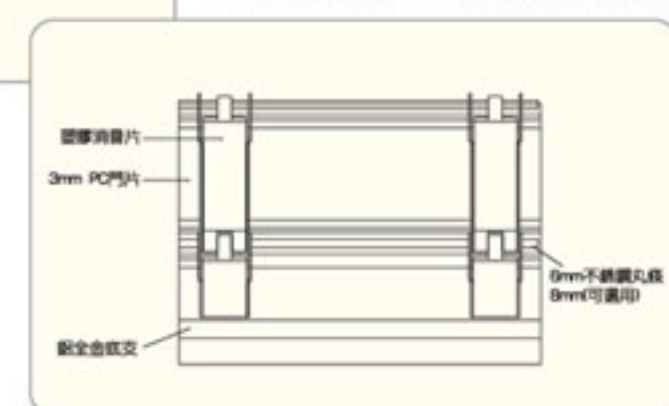

GC-110 鋁合金玻璃 / PC 透明捲門



GC-110 鋁合金玻璃透明捲門



GC-110 鋁合金 PC 透明捲門



色板

GC-100 鋁合金玻璃門片

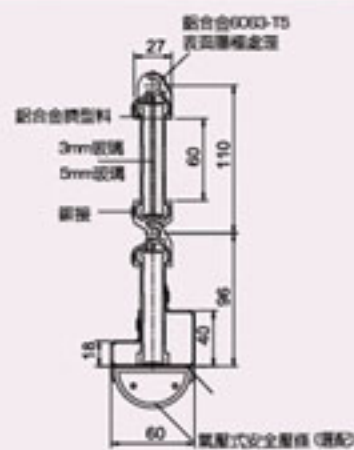

GC-100 鋁合金玻璃門片 - 背

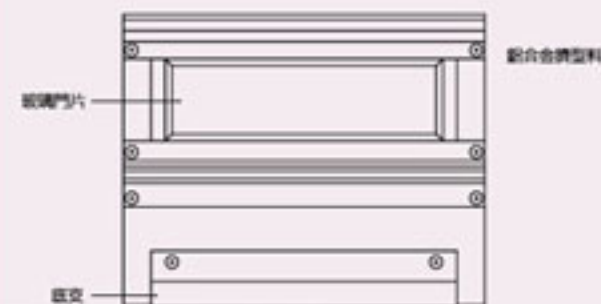

GC-100 鋁合金玻璃門片 - 正



PC 透明門板

人性化電動捲門系統
採光型，堅固、安全
讓家更舒適、安全、便利
創新又美觀，讓生活更豐富、科技、智慧
充滿創意，任何空間都因它而隨心所欲！

玻璃 / PC 門片品質

門板採用鋁合金外框內嵌 3m/m 玻璃 / 5m/m 強化玻璃 / 3m/m PC 透明耐力板，流線造型設計，美觀防銹，抗 UV，多種型式可供選擇，大方、實用、質感佳。

PC-120 鋁合金 PC 透明捲門



PC-120 鋁合金 PC 透明捲門



PC-120 鋁合金 PC 透明捲門

鋁合金 PC 透明門片結構圖

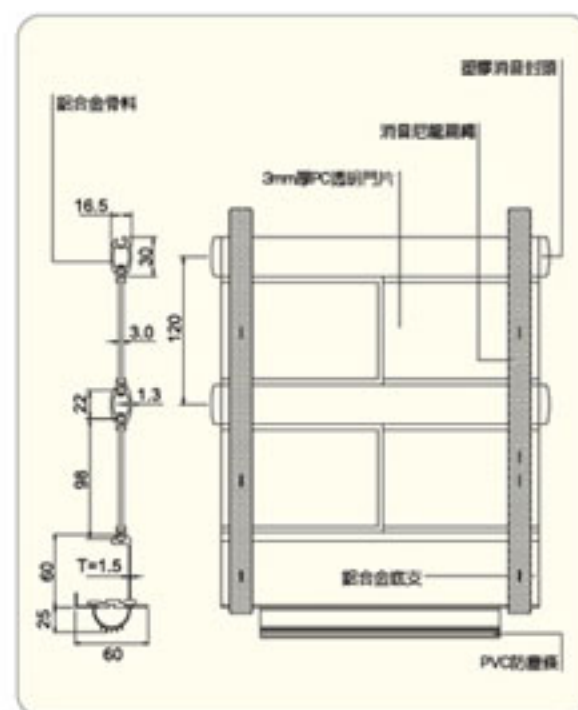

色彩編號

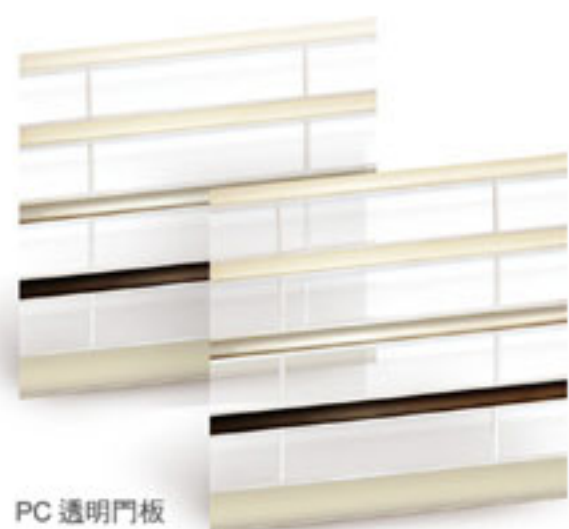

PC 透明門板

人性化電動捲門系統
超智慧型，快速、安全
讓家更舒適、安全、便利
創新又美觀，讓生活更豐富、科技、智慧
充滿創意，任何空間都因它而隨心所欲！

PC 門片品質

門板採用鋁合金外框內穿 / PC 透明耐力板，流線造型設計，美觀防銹，抗 UV，多種顏色可供配色，大方、實用、質感佳。

防火捲門

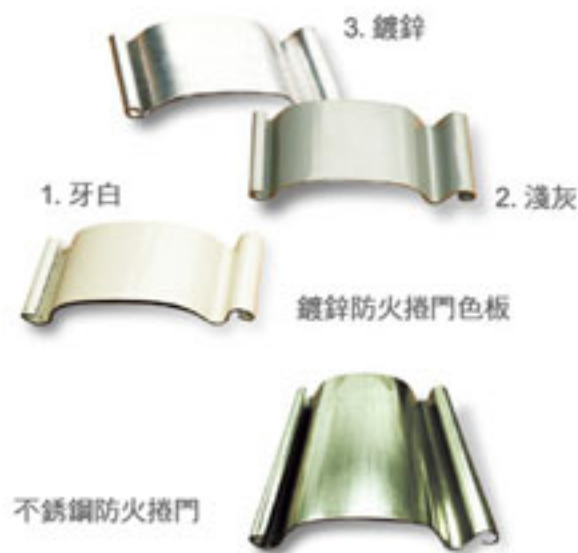

人性化防火捲門系統

可搭配消防系統連線，形成最佳防火區化
提供 2 小時 120B 無阻熱性門板
創新又美觀，讓生活更豐富、科技、智慧
充滿創意，任何空間都因它而隨心所欲！

鋼板品質

門板採用不銹鋼 304# 和鍍鋅鋼板，流線造型
設計，美觀防銹，多種顏色可供配色，大方、
實用、質感佳。



F-110 不銹鋼防火捲門



F-110 鍍鋅防火捲門



60A 防火彈射門



防火密閉式門片及防風型門片詳圖



防火門示意圖

防火門立體圖剖面圖



自動復歸防火彈射門立面示意圖

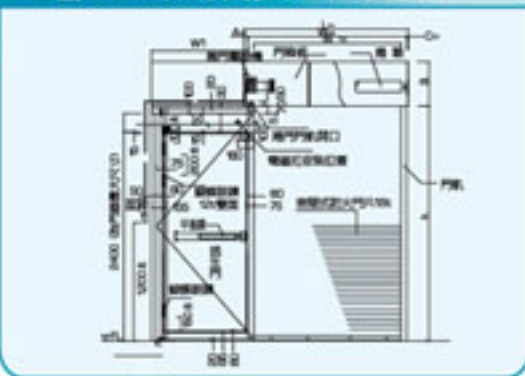

橫拉式電動捲門



橫拉式電動捲門

多功能、多樣化專業貼心設計 精益求精
 突破傳統結構 不受距離限制
 質輕、韌度強施工簡單快速，防盜佳
 防颱強、防火隔間不受空間限制
 全玻璃採光、全密閉式
 半玻璃採光、半密閉式
 圓弧隔間、曲線空間
 透光性佳、強度超強
 可依需求活動隔間，機動設計規劃運用！



不銹鋼橫拉式捲門圖

橫拉式捲門結構圖

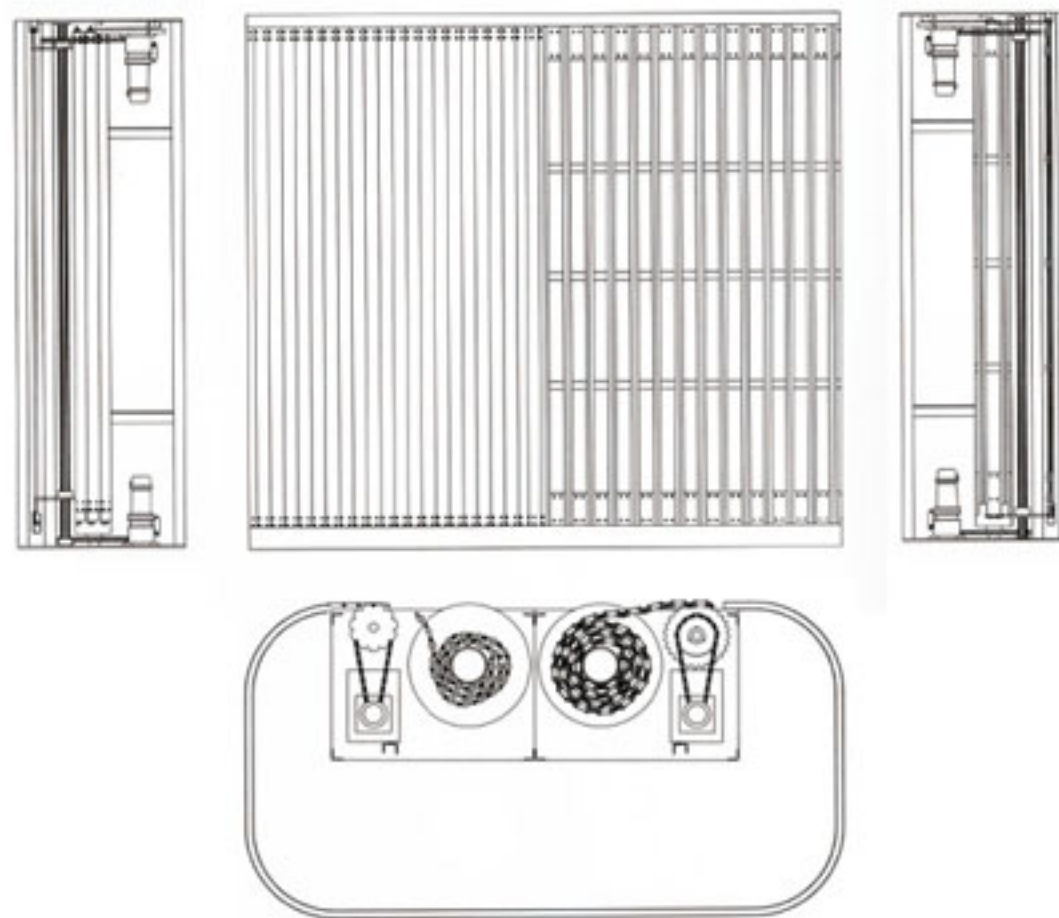

多功能快速滑升門 - 工業型



視窗型



玻璃型



橫條型

工業門尺寸示意圖

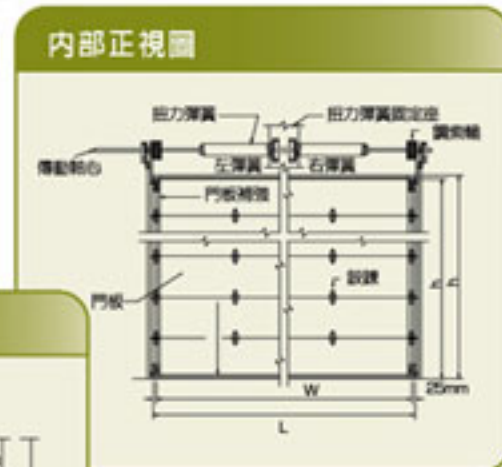

滑升門條紋型門板

人性化電動滑升門系統
超智慧型，快速、安全
讓工作場所更舒適、安全、便利
創新又美觀，讓生活更豐富、科技、智慧
充滿創意，任何空間都因它而隨心所欲！

鋼板品質

門板採用雙層鍍鋅烤漆鋼板內加 PU 發泡劑，流線造型設計，美觀防銹，多種顏色可供配色，大方、實用、質感佳。

電動柵欄機



電動柵欄機

人性化電動柵欄機系統
超智慧型，快速、安全
讓車道更舒適、安全、便利
創新又美觀，讓生活更豐富、科技、智慧
充滿創意，任何空間都因它而隨心所欲！

材質品質

柵欄桿採用鋁合金扁管，質輕強度佳，外蓋採用鍍鋅鋼板烤漆處理，美觀防銹，流線造型設計，大方、實用、質感佳。



機柵欄柵動電

折臂柵欄桿組裝示意圖

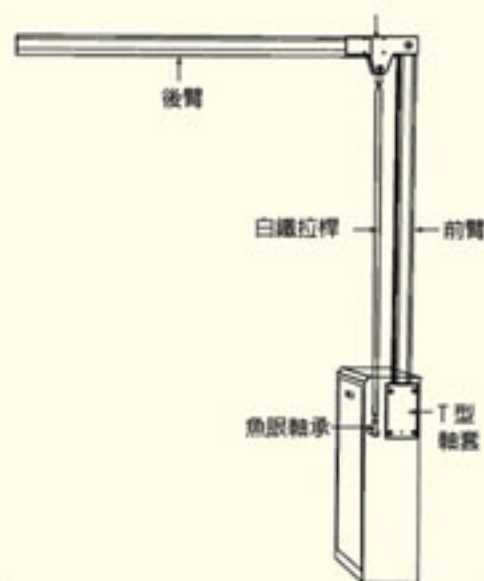

直臂式／折臂式柵欄機 ▶▶▶

工作電壓：AC110V 60HZ
標準馬力：90W · 具煞車功能
柵桿規格：4M標準配備，最大限長5.5M（直臂式）
柵桿材質：鋁合金黃金烤漆
外箱材質：採用2.0mm鍍鋅鋼板，外表粉體塗裝
外型尺寸：350(L) x 380(W) x 855(H)mm

功能特性 ▶▶▶

- * 所有螺絲均採用 #304 不銹鋼材質
- * 碰到障礙物時會自動停止且自動上升（須搭配防壓感知器）
- * 具備輔助彈簧平衡柵欄桿使動作流暢
- * 具上下控制動作語言警告信號裝置（選配）
- * 斷電時，旋轉把手裝置可挺起柵桿保持車道通行
- * 採無磨擦式煞車，防壓裝置自動下降功能（採四段時間可供選擇）

防水閘門



不銹鋼重型鉸鍊



不銹鋼防水閘門板

不銹鋼防水閘門示意圖

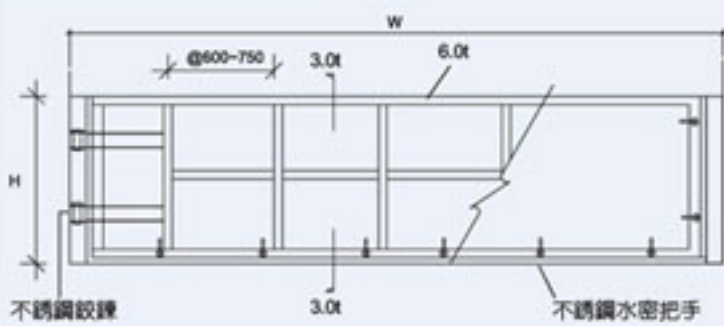

鋁合金
插板式防水閘門



鋁合金防水閘門收納架



鋁合金插板式
防水閘門

剖面示意圖

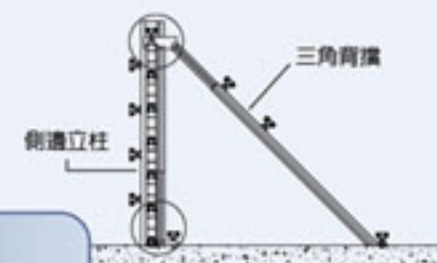

鋁合金防水閘門示意圖

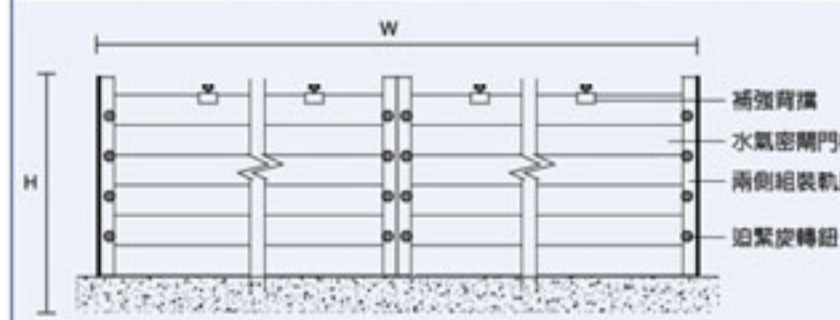

電動伸縮門

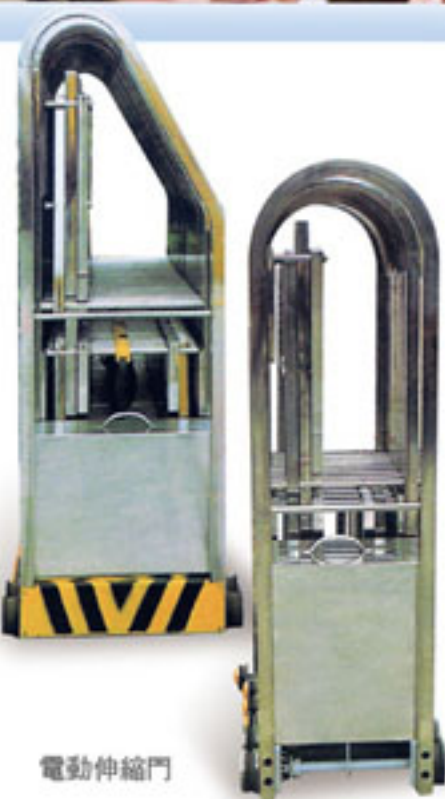

電動伸縮門

人性化電動伸縮門系統
超智慧型，快速、安全
讓家更舒適、安全、便利
創新又美觀，讓生活更豐富、科技、智慧
充滿創意，任何空間都因它而隨心所欲！

鋼板品質

門架及門板採用方管主桿，交叉桿及平衡桿交叉
結合使用，流線造型設計，美觀防銹，材質有不
銹鋼，鋁合金烤漆，多種顏色可供配色，大方、
實用、質感佳。

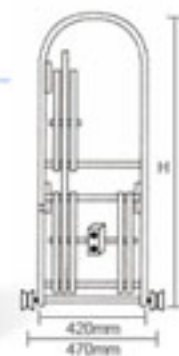

470 型電動伸縮門

高度：1270/1520 mm

結構管 | 主柱：38x38 mm
交叉管：30x30 mm
平衡管：30x30 mm

550 型電動伸縮門

高度：1270/1520 mm

結構管 | 主柱：38x38 mm
交叉管：30x30 mm
平衡管：30x30 mm

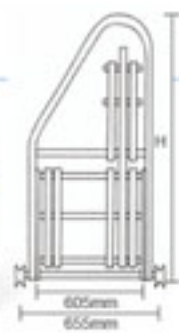

655 型電動伸縮門

高度：1270/1520/1720/1920 mm

結構管 | 主柱：38x38 mm
交叉管：30x30 mm
平衡管：30x30 mm

770 型電動伸縮門

高度：1720/1920 mm

結構管 | 主柱：38x38 mm
交叉管：30x30 mm
平衡管：30x30 mm



鋁合金烤漆色板



伸縮拉門

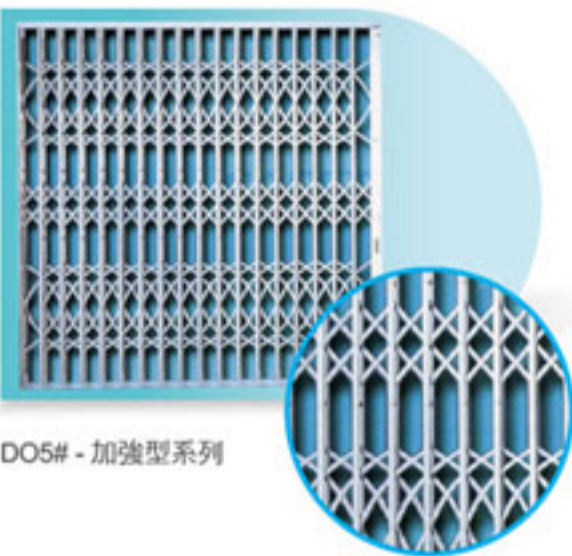

DO5# - 加強型系列

多功能、多樣化專業貼心設計 精益求精
 突破傳統結構 不受距離限制
 質輕、韌度強施工簡單快速，防盜佳
 各式不鏽鋼伸縮拉門皆可加上各種顏色之
 琺瑯處理與建物外觀做搭配
 所有產品交叉部分使用第二代扁方管完全
 鑄合(四層鑄合)不扭曲、不變形，強度較
 第一代或仿冒品增強數倍！

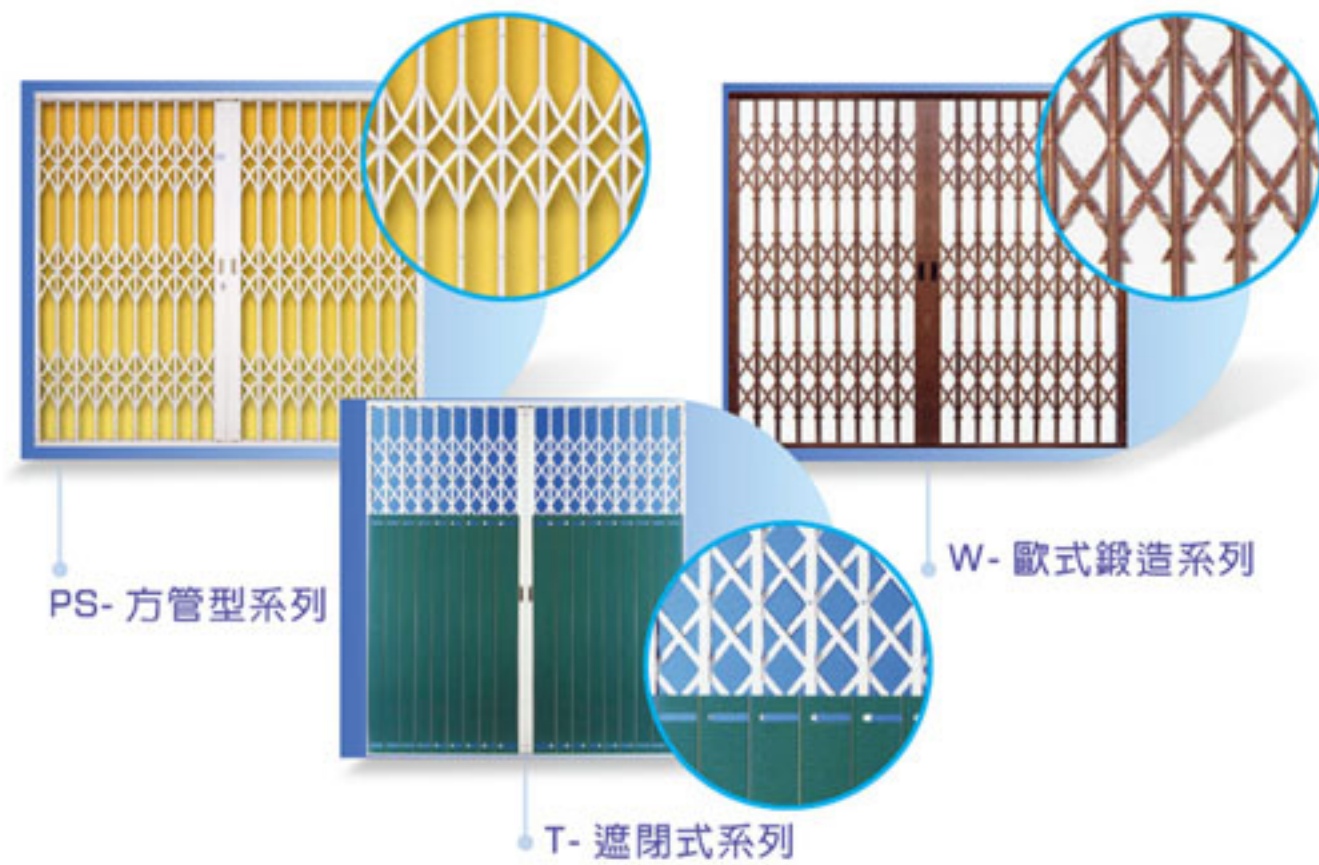

PS- 方管型系列

W- 歐式鍛造系列

T- 遮閉式系列

工程詳細圖

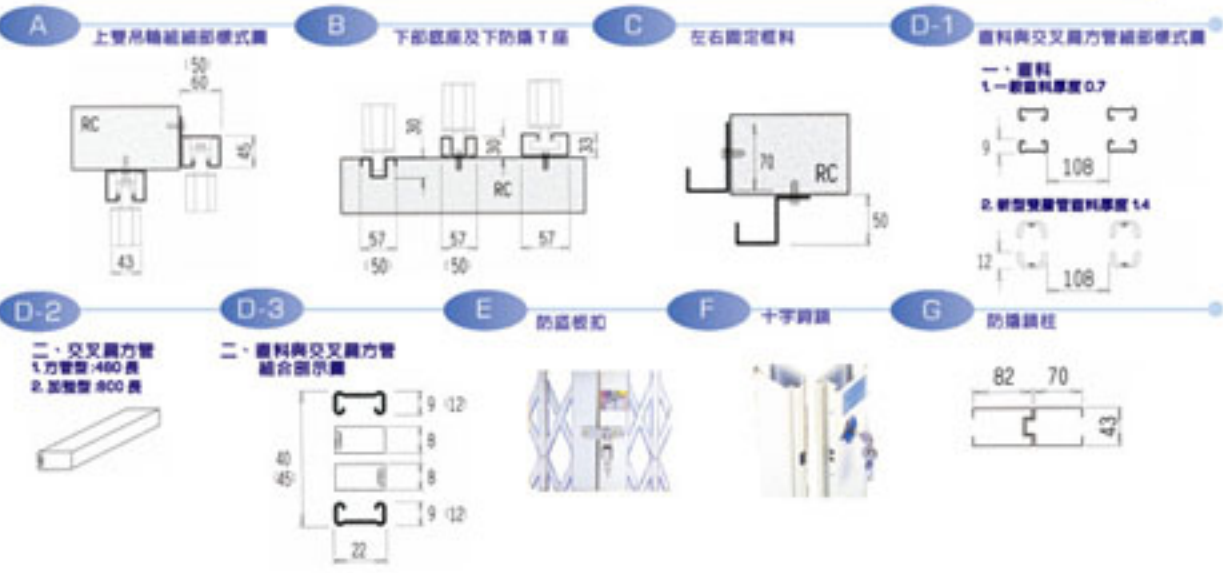
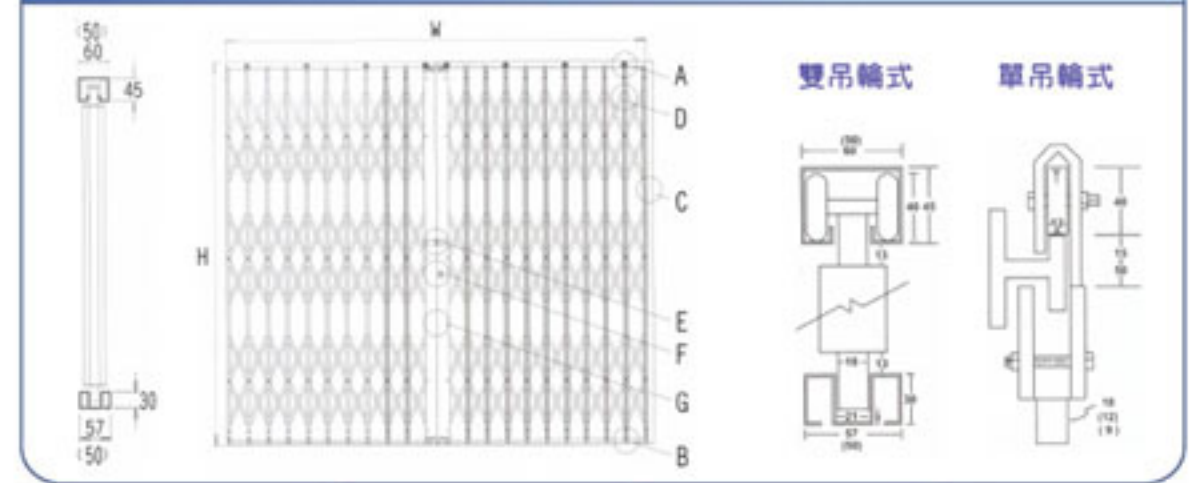

捲門馬達

SV-220

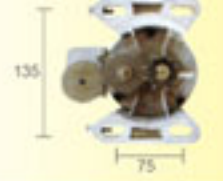
型式	量級	負載 KG	電壓 V	功率 / 馬力		額定電流		額定時間		
				W	HP	50Hz	60Hz		Min.	
SV-220	輕量型	200	110-415	120	1/6	1.8	2	5		
轉速 r.p.m		出力軸 Ψm/m	齒輪 型式	機體 材質	腳座 型式	適用鏈條	機體外型尺寸			機重 KG
50Hz	60Hz						長 mm	寬 mm	高 mm	
28	32	17	斜齒式 螺旋齒輪	鋁合金	四腳	40#	440	170	170	8

SV-230



型式	量級	負載 KG	電壓 V	功率 / 馬力		額定電流		額定時間		
				W	HP	50Hz	60Hz		Min.	
SV-230	輕量型	300	110-415	180	1/4	2	2.2	5		
轉速 r.p.m		出力軸 Ψm/m	齒輪 型式	機體 材質	腳座 型式	適用鏈條	機體外型尺寸			機重 KG
50Hz	60Hz						長 mm	寬 mm	高 mm	
33	36	20	斜齒式 螺旋齒輪	鋁合金	四腳	50# 或 齒輪式	445	170	170	11

SV-240



型式	量級	負載 KG	電壓 V	功率 / 馬力		額定電流		額定時間		
				W	HP	50Hz	60Hz		Min.	
SV-240	輕量型	400	110-415	250	1/3	2.3	2.5	5		
轉速 r.p.m		出力軸 Ψm/m	齒輪 型式	機體 材質	腳座 型式	適用鏈條	機體外型尺寸			機重 KG
50Hz	60Hz						長 mm	寬 mm	高 mm	
33	36	20	斜齒式 螺旋齒輪	鋁合金	四腳	50# 或 齒輪式	445	170	170	11

SV-250



型式	量級	負載 KG	電壓 V	功率 / 馬力		額定電流		額定時間		
				W	HP	50Hz	60Hz		Min.	
SV-250	輕量型	500	110-415	360	1/2	3.2	3.4	5		
轉速 r.p.m		出力軸 Ψm/m	齒輪 型式	機體 材質	腳座 型式	適用鏈條	機體外型尺寸			機重 KG
50Hz	60Hz						長 mm	寬 mm	高 mm	
33	36	20	斜齒式 螺旋齒輪	鋁合金	四腳	50#/60# 或 齒輪式	470	170	170	12.5

SV-255



型式	量級	負載 KG	電壓 V	功率 / 馬力		額定電流		額定時間		
				W	HP	50Hz	60Hz		Min.	
SV-255	運道專用 連續運轉型	500	220-415	375	1/2	3.2	3.4	5		
轉速 r.p.m		出力軸 Ψm/m	齒輪 型式	機體 材質	腳座 型式	適用鏈條	機體外型尺寸			機重 KG
50Hz	60Hz						長 mm	寬 mm	高 mm	
26	28	20	游星式 雙層齒輪	鑄鐵	四腳	50#/60# 或 齒輪式	590	170	170	23

SV-260



型式	量級	負載 KG	電壓 V	功率 / 馬力		額定電流		額定時間		
				W	HP	50Hz	60Hz		Min.	
SV-260	中量型	600	220-415	375	1/2	4.1	4.3	5		
轉速 r.p.m		出力軸 Ψm/m	齒輪 型式	機體 材質	腳座 型式	適用鏈條	機體外型尺寸			機重 KG
50Hz	60Hz						長 mm	寬 mm	高 mm	
26	28	20	游星式 雙層齒輪	鑄鐵	四腳	50#/60# 或 齒輪式	535	200	170	21

捲門馬達

SV-275



型式	量級	負載 KG	電壓 V	功率 / 馬力		額定電流		額定時間		
				W	HP	50Hz	60Hz		Min.	
SV-275	中量型	750	220-415	560	3/4	6.5	6.8	5		
轉速 r.p.m		出力軸 Ψ m/m	齒輪 型式	機體 材質	腳座 型式	適用鏈條	機體外型尺寸			機重 KG
50Hz	60Hz						長 mm	寬 mm	高 mm	
26	28	20	游星式 雙層齒輪	鑄鐵	圓三腳	50# 60#	595	250	210	24

SV-295



型式	量級	負載 KG	電壓 V	功率 / 馬力		額定電流		額定時間		
				W	HP	50Hz	60Hz		Min.	
SV-295	重量型	950	220-415	750	1	8.4	8.6	5		
轉速 r.p.m		出力軸 Ψ m/m	齒輪 型式	機體 材質	腳座 型式	適用鏈條	機體外型尺寸			機重 KG
50Hz	60Hz						長 mm	寬 mm	高 mm	
26	28	25	游星式 雙層齒輪	鑄鐵	圓三腳	50#x2 60# 80#	620	260	210	32

SV-1200



型式	量級	負載 KG	電壓 V	功率 / 馬力		額定電流		額定時間		
				W	HP	50Hz	60Hz		Min.	
SV-1200	重量型	1200	3ph 220 415	1120	1.5	7	7.2	5		
轉速 r.p.m		出力軸 Ψ m/m	齒輪 型式	機體 材質	腳座 型式	適用鏈條	機體外型尺寸			機重 KG
50Hz	60Hz						長 mm	寬 mm	高 mm	
26	28	25	游星式 雙層齒輪	鑄鐵	圓三腳	60#x2 80#	620	280	220	35

SV-15E 重型捲門機

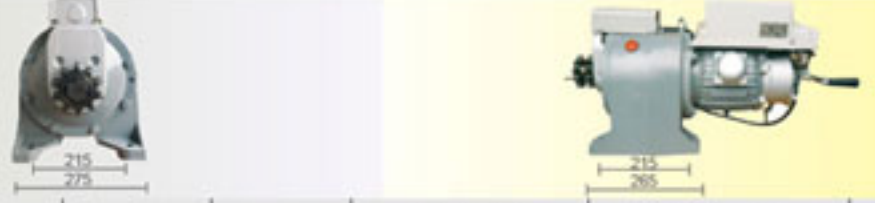

型式	量級	負載 KG	電壓 V	功率 / 馬力		額定電流		額定時間		
				W	HP	50Hz	60Hz		Min.	
SV-15E	重量型	1500	3ph · 220 · 415	1500	2	60 / 34	62 / 36	5		
轉速 r.p.m		出力軸 Ψ m/m	齒輪 型式	機體 材質	腳座 型式	適用鏈條	機體外型尺寸			機重 KG
50Hz	60Hz						長 mm	寬 mm	高 mm	
31	34	40	斜齒式	鑄鐵	臥式四腳	60#x2 80#	633	270	250	62

SV-20H

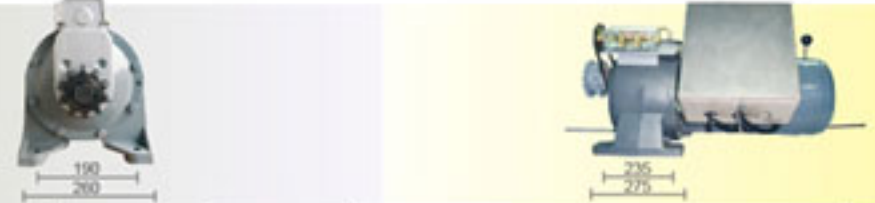

型式	量級	負載 KG	電壓 V	功率 / 馬力		額定電流		額定時間		
				W	HP	50Hz	60Hz		Min.	
SV-20H	重量型	2000	3ph · 220 · 415	1500	2	60 / 34	62 / 36	5		
轉速 r.p.m		出力軸 Ψ m/m	齒輪 型式	機體 材質	腳座 型式	適用鏈條	機體外型尺寸			機重 KG
50Hz	60Hz						長 mm	寬 mm	高 mm	
31	34	40	斜齒式	鑄鐵	臥式四腳	60#x2 80#	700	280	250	70

一般捲門架板組



型號	主架板尺寸	副架板尺寸	厚度	鏈條尺寸
M - 10	H305 x L489	H305 X L305	40	50 #
M - 11	H335 X L504	H335 X L335	40	50 #
M - 12	H365 X L519	H365 X L365	40	50 #
M - 13	H395 X L534	H395 X L395	40	50 #
M - 14	H425 X L562	H425 X L425	45	50 #
M - 15	H455 X L607	H455 X L455	45	50 # / 60 #
M - 16	H485 X L622	H485 X L485	45	50 # / 60 #
M - 17	H515 X L656	H515 X L515	45	50 # / 60 #

電動大門機



SV-310 中量型

SV-305 輕量型

SV-304 智慧型

大門機規格表

Model	SV-304	SV-305	SV-310	SV-320
電壓 (V)	110-230	110-440	110-440	220-440
相數 Ø	1	1 or 3	1 or 3	3
馬力 (HP)	DC24Vx100W	1/2	1	2
負重 (KG)	400	500	1000	2000
出力軸轉數 (R.P.M.)	58	45	45	40
出力軸心 Ø(m/m)	25	30	30	28
出力軸齒數	#530x13T	#530x13T	#530x13T	#640x18T
排齒式規格	M4x18T	8Px28T	8Px28T	M5x15T



排齒式
馬力：1/2P - 2P
輸出軸：8Px28TB
輸出轉速：33



鏈條式
馬力：1/2P - 2P
輸出軸：#50x13TB
輸出轉速：33



鏈排式
馬力：1/2P - 2P
輸出軸：#50x15TB
輸出轉速：33

SV-320 重量型 >>>

馬力：2HP
輸出軸：M5x15T
輸出轉速：40rpm



重型減速
齒輪箱

手動離合器開關
旋緊空檔
退出入檔

出力軸



渦輪減速機

固定基座

車庫門
尺寸示意圖 >>>

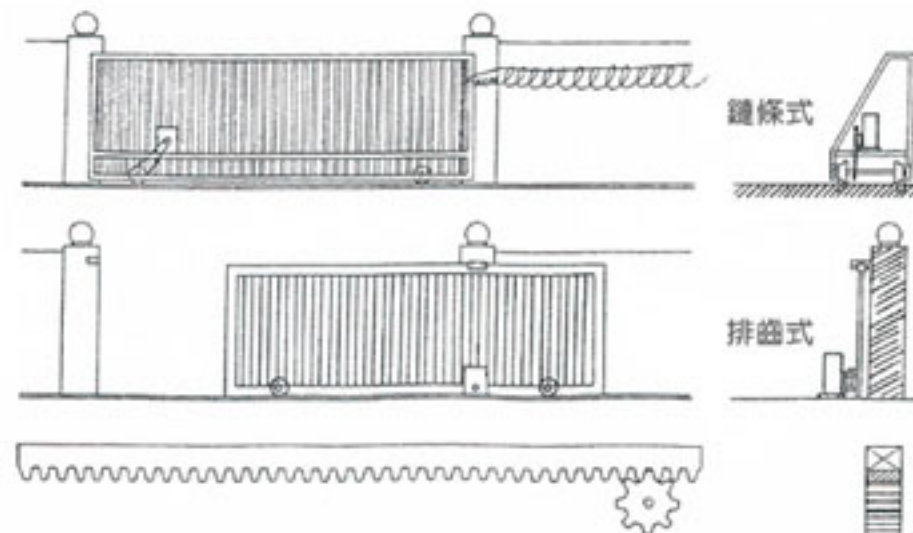

排齒 >>>

電動推桿式大門機



用鑰匙即可輕易切換手動

安全性高:大門行進間遇障礙物會反轉或停止，防止夾傷孩童
停電裝置:內附電池裝置，停電時仍可使用遙控器運轉
減速功能:馬達行程分二段速度；大門運行到終點前，會自動減速，減少不必要的碰撞
自動關門:可選擇啟動自動關門功能(12 25 50 秒)，便利使用
手動裝置:鑰匙可輕易鬆脫傳動軸，恢復手動，任意推動大門
直流 (DC) 馬達:不會有漏電疑慮，安全性高
選擇搭配的遙控器，可以任意開關雙片門或開關單片門，方便機車及行人使用。遙控式操作，省卻上、下車及下雨天開關門的不便！



JG-560

尺寸示意圖

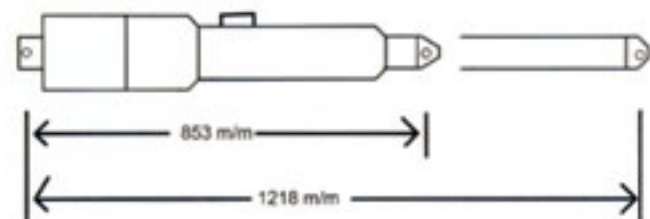

適用門寬(單片鏤空)	約 2.2 米
馬達伸縮行程	355mm
標準開啓角度	90 度
馬達電源	直流 (DC)12V
外觀尺寸	80x80x910mm
馬達重量	6.5kg

JG-560 規格表



JG-400

尺寸示意圖

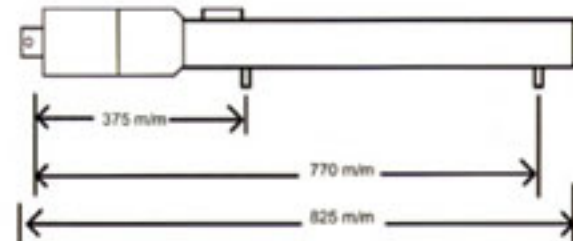

適用門寬(單片鏤空)	約 1.6 米
馬達伸縮行程	395mm
標準開啓角度	90 度
馬達電源	直流 (DC)12V
外觀尺寸	80x80x825mm
馬達重量	5.5kg

JG-400 規格表

快速捲門零配件



G-60
內置式單馬達
快速捲門機

G-120
內置式雙馬達
快速捲門機

T-120
內置式雙馬達
快速捲門機

T-150
內置式重量型
快速捲門機

I 型 手拉門機

O 型 手拉門機

G 型手動
離合器線組

T 型 手動
離合器線組

SV-120
內置式馬達
零件包



SMC-76 控制箱
輸入電壓: AC 110-240V
輸出電壓: DC 24V
輸出電流: 4A
輸出功率: 100W

SMC-86 控制箱
輸入電壓: AC 220-240V
輸出電壓: DC 24V
輸出電流: 5.5A
輸出功率: 120W

SMC-96 控制箱
輸入電壓: AC 220-240V
輸出電壓: DC 24V
輸出電流: 7A
輸出功率: 170W

RT-206C
滾碼式
遙控發射器



SV-601 SV-601HB SV-602
不銹鋼鎖盒 (圓珠鎖)



SV-608
押扣開關



SV-606
室內面板型開關



SV-607
無線面板開關



SV-609
非接觸式感應開關
工作電壓: DC 12V
最大耐電流: 3A/AC120V,DC30V
產品重量: 85g
外型尺寸: 115(L)x70(w)x28(D)mm



SV-611 喇叭
工作電壓: DC 12V
警報音量: 6dB



SV-612 蜂鳴器
工作電壓: DC6-14V
消耗電流: 110mA
警報音量: 110dB
外型尺寸: 47(L)x40(w)x22(D)mm



SC-1
UPS 不斷電
充電板



U-1
1" 管座螺絲組



U-2
1 1/4" 管座螺絲組



U-3
三角托架



R-1
1" 管夾



R-2
1 1/4" 管夾

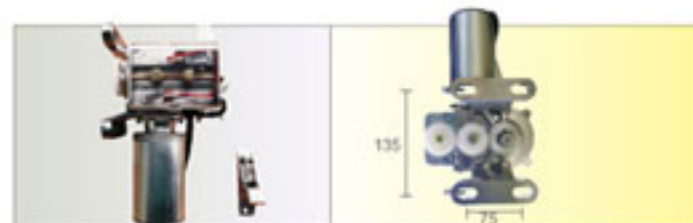

SV-200
外置式快速馬達

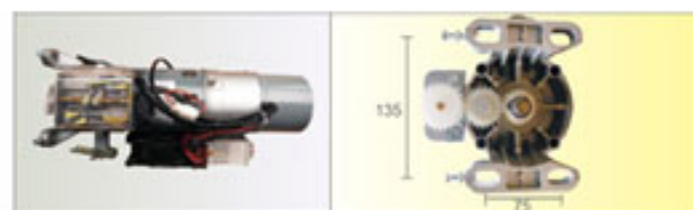

SV-300G
車道強力型快速馬達

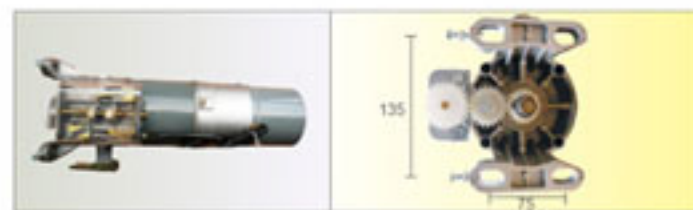

SV-300T
一般型強力快速馬達

快速捲門架板組



型號	主架板尺寸	副架板尺寸	厚度	鏈條尺寸
RM - 13	B 395 X L610	B 395 X L610	40	50 #
RM - 14	B 425 X L625	B 425 X L425	40	50 #
RM - 15	B 455 X L655	B 455 X L455	40	50 #
RM - 16	B 485 X L685	B 485 X L485	40	50 #
RM - 17	B 515 X L715	B 515 X L515	40	50 #

快速捲門零配件 / 不斷電設備



SV-929
一般捲門鎖



SV-939
捲門彈簧鎖



SV-959
中柱地門 (鍍鋅 / 不銹鋼)



P-145 飛輪
外徑: Ø145mm
管規格: 1"



P-160 飛輪
外徑: Ø160mm
管規格: 1"



P-180 飛輪
外徑: Ø180mm
管規格: 1" or 1 1/4"



P-200 飛輪
外徑: Ø200mm
管規格: 1 1/4"



P-210 尼龍飛輪
外徑: Ø210mm
管規格: 1" or 1 1/4"



P-280 尼龍飛輪
外徑: Ø280mm
管規格: 1"



BT-4 鋁合金底支
(鋁合金門片用)



BT-5 鋁合金底支
(R-715 門片用)



R-715
彩色鍍鋅門片 T=0.5m/m



T-1 鋁合金上接片
(鋁合金門片用)



R-6 釘針



R-3 門片塑膠滑片
(R-715 門片用)



R-5
底支防塵條
(BT-4/BT-5 底支用)



R-4 尼龍扁繩



R-7 捲門外暗鎖



R-8 不銹鋼
大型信口



R-9
捲門鎖塑膠外蓋

UPS 電動捲門專用不斷電設備



功能特點

- 全方位自動電池管理系統，電池壽命長。
- 具備短路，過載等保護裝置，以確保設備安全。
- 電腦單晶片程式設計，動作確實可靠。
- 靜態電子板不消耗電池能量，可長時間庫存置放達一年。
- 斷電時，可搭配遙控器，自動解除斷路鎖定功能 (遙控器斷電需維常閉設計)。
- 輸出控制以感應電動機耗電模式，啟動電流小、噪音低、扭力大。
- 停電操作，智慧型判別，啟動捲門 UPS 即自動同步升壓輸出，動作完無負載即自動進入降壓省電待機，待機時間約可達一日或二日不等。
- 附手提把，掛壁安裝取拿安全可靠，不易鬆脫。

YM-244 功能特點

重量輕、體積小，機型不分 110V 或 220V。
電池壽命特長。
待機時間：可達 2 ~ 3 天。
適用快速捲門

YM-244 規格表

規格：INPUT AC21 ~ 34V OUTPUT
DC24V 13A (最大功率)
尺寸：337X120X85 / (mm)
重量：3.8 (kg)

電動捲門不斷電設備規格表 (適用傳統捲門) 1P= 單電壓 / 2P= 雙電壓

規格	馬達容量負重	瞬間功率	尺寸 (mm)	毛重 (kg)
A2 (2P)	6 極, 1/3 HP 400kg ↓	2.5KVA	347x102x256	13.5
A4 (2P)	6 極, 3/4 HP 700kg ↓	3KVA	340x121x340	21.2
A2D (1P)	6 極, 1/3 HP 400kg ↓	2.5KVA	315x230x80	6.9
A4D (1P)	6 極, 3/4 HP 700kg ↓	3.2KVA	315x230x80	7.9
B4 (1P)	6 極, 1HP 1100kg ↓	6KVA	340x121x340	25

2P 輸入自動切換	10 2W	AC 110V or 220V	±15%	SIN WAVE 50Hz / 60Hz
2P 輸入自動切換	10 2W	AC 110V or 220V	±10%	PWM WAVE 60Hz
1P INPUT	10 2W	AC 220V	±15%	SIN WAVE 50Hz / 60Hz
1P OUTPUT	10 2W	AC 220V	±10%	PWM WAVE 60Hz

遙控器及紅外線感應器

人性化遙控器及紅外線安全感應器
超智慧型、反應快速安全
讓使用者更舒適、安全、便利、創新又美觀
讓生活更豐富、科技、智慧、充滿創意
任何空間都因它而隨心所欲！



SV-206
安全防壓遙控組

工作電壓：AC110-240V
偵測距離：30M
發射器容量：300 pcs



IR-1000 EX
反射式紅外線偵測器

工作電壓：AC / DC12-240V
消耗電流：32-52mA
接點容量：3A/120VAC/DC
偵測距離：7M
外型尺寸：55(L)X21(W)X50(D)mm
80X7(D)mm(反射片)



IR-10HD
雙軌對照式紅外線偵測器
(埋入式)

工作電壓：DC 12-18V
消耗電流：50mA
接點容量：0.5A / 250V
偵測距離：10M
外型尺寸：120(L)X70(W)X35(D)



SV-209
管制型防拷貝遙控組

工作電壓：AC110-240V
遙控距離：30M
發射器容量：4800 pcs

SV-206C
滾碼式遙控組

工作電壓：AC110-240V
遙控距離：30M
發射器容量：300 pcs



IR-1200D
反射式紅外線偵測器

工作電壓：AC / DC12-240V
消耗電流：32-52mA
接點容量：3A/120VAC/DC
偵測距離：12M
外型尺寸：55(L)X21(W)X50(D)mm
80X7(D)mm(反射片)



IR-700FR
反射式紅外線偵測器(埋入式)

工作電壓：DC 12-18V
消耗電流：50 mA
接點容量：0.5A / 250V
偵測距離：7M
外型尺寸：120(L)X70(W)X35(D)mm
80X7(D)mm(反射片)



PB-10 HG
雙軌對照式紅外線偵測器

工作電壓：DC 12-30V
消耗電流：40mA
接點容量：1A / 120AV
偵測距離：10M
外型尺寸：143(L)X64(W)X64(D)mm



IR-10H
室內雙軌對照式紅外線偵測器(突出式)

工作電壓：DC 12-18V
消耗電流：50mA
接點容量：0.5A / 250AV
偵測距離：10M
外型尺寸：105(L)X60(W)X40(D)mm



IR-3000G
單軌對照式紅外線偵測(突出式)

工作電壓：DC 10-24V
消耗電流：50mA
接點容量：1A / 120VAC
偵測距離：30M
外型尺寸：87(L)X59(W)X38(D)mm



PBP-1000
偏光型 / 反射式
紅外線感應器

工作電壓：DC 12V
接點容量：0.5A/120VAC(1A/30VDC)
偵測距離：10M
外型尺寸：122(L)X61(W)X62(D)mm



BS-200T
多軌窗型紅外線偵測器

工作電壓：DC 10-24V
消耗電流：68mA
接點容量：1A / 120VAC
偵測距離：8M
外型尺寸：35(L)X30(W)X570(D)mm



IR-3000D
對照式紅外線偵測器

工作電壓：AC/DC 12-240V
消耗電流：32-52mA
接點容量：3A / 120AV
偵測距離：30M
外型尺寸：55(L)X21(W)X50(D)mm

車道紅綠燈控制系統及配件

人性化車道控制配件

超智慧型、明亮清晰、安全

讓車道使用更舒適、安全、便利

創新又美觀，讓車道更豐富、科技、智慧

充滿創意，任何空間都因它而隨心所欲！



反射鏡

直徑大小：100 / 80cm
鏡面厚度：PC: 1.5mm
不銹鋼鏡面厚度：1mm



LS-12
防壓主機

電源輸入：AC 110-240V
電源輸出：DC 12Vx1A
外型尺寸：300(L)x210(w)x65(D)



LS-06
全自動下降防壓控制器

電源輸入：AC 110-240V
電源輸出：DC 12Vx1A
外型尺寸：300(L)x210(W)x65(D)

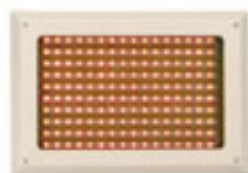

LS-TL5100
精緻型 LED 紅綠燈

工作電壓：DC 12V
消耗功率：紅燈導通時 200mA
綠燈導通時 300mA
外殼材質：PC
外型尺寸：242(L)x356(W)x27(D)mm

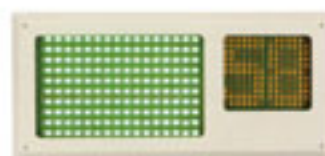

LS-TL5200
精緻型 LED 紅綠燈 (含計數)

工作電壓：AC 110-240V
消耗功率：紅燈導通時 200mA
綠燈導通時 300mA
外殼材質：PC
外型尺寸：242(L)x534(W)x27(D)mm



LS-03
車道控制總機

工作電壓：AC 110-240 V
外部尺寸：300(L)x210(W)x65(D)mm

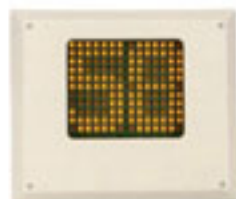

LS-TL5300
LED 計數器

工作電壓：AC 110-240V
外型尺寸：242(L)x280(w)x27(D)mm



LS-TL5000

LS-TL5000-2
(有計數)

電 源：AC 110V-220V
消耗功率：200mA-300mA
外殼材質：PC
外型尺寸：400(L)x160(w)x100(D)mm



旋轉警示燈

工作電壓：DC 12V/AC110V/220V
消耗功率：小中型:10W / 大：50W
材 質：PS
顏 色：紅、黃、綠、藍
規 格：小、中、大型



LS-RGL
紅綠燈

電 源：AC 110-240V
消耗功率：50w/100w
外型尺寸：482(L)x720(W)x362(D)mm



LS-LED RGL



計數器、計位控制器

使用電源：AC 110-240V
外 箱：鍍鋅鋼板或不鏽鋼板



RS-ZY500K 自動感應燈

工作電壓：AC 110-220V
最大負載：12A/125 AC
偵測範圍：12M/140°
亮燈時間：5 sec-18min
防水等級：IP-55
材 質：鋁合金



DES-700
來客報知警報器

偵測方式：反射式紅外線感應偵測
感應距離：7M
警報時間：3-30 秒
警報輸出：鈴聲 / 關機 / 警報聲

成型機及整廠設備

RM-1 門片包裝機



RM-2 門片貼合機



RM-3 油壓切板機



RM-4 油壓沖床



RM-715 門片滾輪成型機



RM-5 門片專用釘槍



鋁合金安全底支



SV-V 型
高速滾輪成型機



SV-S 型
滾輪成型機

滾輪成型機規格表

型號	成型厚度 (mm)	成型速度 (m/min)	主機馬力	切台馬力	機台尺寸 (mm)						淨重 (kg)
					主機			切台			
					L	W	H	L	W	H	
S Class	0.6-12	16-18	5HP	3HP	420	70	130	150	80	150	2300
V Class	12-16	18-20	7.5HP	5HP	450	80	130	150	80	150	2500

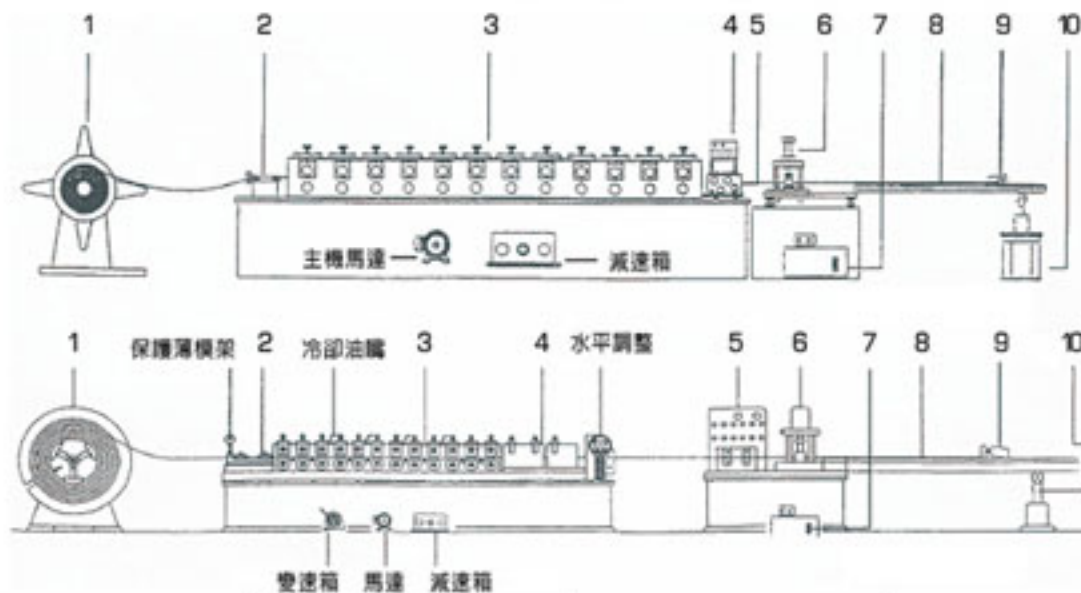

1. 鋼帶置料架	2. 入料導口	3. 12段成型滾輪組	
4. 調整直輪組	5. 控制操作盤	6. 油壓切台	
7. 油壓主機及油箱	8. 成型置料架	9. 長度阻擋器	10. 置料支撐滑輪架